



The  
Fountainhead  
Group, Inc.

# Propane Powered Insect Fogger

*Use and Care Manual*



**⚠ CAUTION: Read and follow all instructions**

Do Not Return This Fogger To The Store  
For Help, Information or Parts, Call : 1-800-311-9903  
Monday-Friday 8 A.M. - 5 P.M., EST

**The Fountainhead Group, Inc.**

23 Garden St., New York Mills, NY 13417

Call Toll Free: 1-800-311-9903

Monday-Friday 8 A.M. - 5 P.M., EST

[www.TheFountainheadGroup.com](http://www.TheFountainheadGroup.com)



Manual No. 180551

Rev B. 10/23/13

ECN13-091

5 1/2" x 8 1/2" Booklet

## Congratulations!

You have just purchased our **Propane Powered Insect Fogger**.

### **Be sure to read and follow all instructions.**

If you have any questions on your fogger after reading through the instruction manual, please call our Customer Service Department at 1-800-311-9903.

## Where and When to Fog

**The Propane Powered Insect Fogger** is designed to provide fast control of mosquitoes, and biting flies in (backyard) areas such as yards and patios where insects can spoil backyard **outdoor** living.

The ideal time to fog is around dusk, when the wind has usually died down and the temperature at ground level is somewhat higher than that of the air a few feet off the ground. This temperature inversion will tend to hold the fog in the treated area for a longer period of time. Do not apply when the wind is greater than five (5) miles per hour.

Dryness or wetness of the fog is controlled by the rate of pumping. Pump at the rate of once **every 3 to 4** seconds. The fog should appear dense and white in color. If the fog appears to be thin or yellow in color you are pumping too slow.

Keep the fogger about 5 feet away from the object(s) being treated (plants, shrubs, furniture, or outdoor carpeting, etc.), since the oily residue could have damaging effects. Let the fog drift in the desired direction. At this distance, any non-vaporized particles of insecticide will have settled to the ground. **Always keep the breeze at your back when operating the fogger.**

## SAFETY PRECAUTIONS

- **Always wear protective clothing** (gloves, goggles).
- **Do not breathe insecticide fog or vapors.**
- **Always pre-heat** your fogger for at least 2 minutes while keeping the fogger level to the ground. Failure to pre-heat may clog the burner orifice causing damage to the unit.
- **Use only Black Flag® Formula 2, Cutter® or Repel® Fogging Insecticide (as indicated on carton).** Your Propane Powered Insect Fogger is designed to be used with these insecticides only. The use of other insecticides or chemicals may damage your fogger and could result in unsafe conditions thereby voiding the warranty.
- **Always** operate your fogger in an upright position. **Never turn the unit upside down.**
- **Do not over tighten the fuel valve.** Your fogger will continue to burn for a short while (up to 1 minute) after the valve is turned off. Over tightening may cause damage to your fogger.
- **Always inspect the threaded outlet of the propane fuel cylinder** and remove any dirt that may be there. Improper attachment of the propane gas cylinder to the fogger may result in a gas leak. Care must be taken not to cross thread when attaching the cylinder into the valve.
- Operate the fogger outdoors only. **DO NOT USE INDOORS** or within any enclosed structure. Always keep the fogger away from flammable materials. Do not smoke while filling and/or operating the unit. **Contamination, fire, or explosion could occur.** Remove or cover exposed food and drinking water before application.
- Do not allow adults, children, or pets to enter until vapors, mists, and aerosols have dispersed. Do not apply this product in a way that will contact adults, children or pets either directly or indirectly through drift. Do not remain in treated area. Exit area immediately and remain outside the treated area until aerosols, vapors and/or mists have dispersed. Keep fogger, propane cylinder, and insecticide **out of the reach of children.**
- Keep your face, hands, and clothing away from the mesh burner cover at all times. The mesh burner cover becomes very hot while in operation.
- **Never** leave the fogger unattended while the burner is lit.
- **Always** follow the insecticide label instructions.
- **Never** store propane cylinders in living spaces or attached to the fogger. Always store them in a cool, well ventilated space. Propane cylinders are under high pressure. Do not handle them roughly.
- **Do not** incinerate the propane cylinder or insecticide container when empty.

**PROPANE FOGGER DISPOSAL:** The Propane Powered Insect Fogger is reusable. However, if it is desired or necessary to discard, detach propane cylinder and dispose of according to disposal instructions present on cylinder. Then place propane fogger in trash or offer for recycling or reconditioning if available.

## ASSEMBLY INSTRUCTIONS

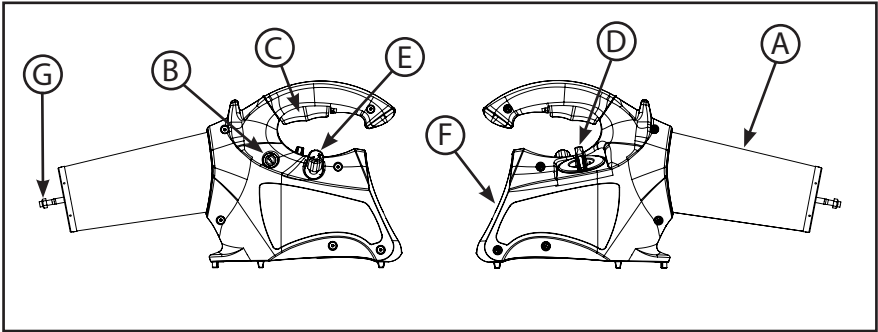

**Figure 1. Features & Control**

**A. Mesh Burner Cover**

**B. Auto-Ignite Button**

**C. Trigger**

**D. Insecticide Reservoir**

**E. Propane Valve**

**F. Propane Attachment Area**

**G. Nozzle**

### Preparing Your Fogger For Use

(Refer to diagram above)

#### Attaching the Propane Cylinder

**NOTE:** Use either 14.1oz "Tall" style or 16.4oz "Short" style propane cylinder - propane is sold separately.

1. Always inspect the threaded outlet of the propane cylinder and remove any debris before attaching.
2. Make sure the propane valve (E) is completely closed before attaching the propane cylinder (turn the propane valve fully clockwise).
3. Insert the cylinder into the rear of the fogger (F).
4. To avoid damage, be sure to properly align the threads of the propane cylinder with the threads of the fogger. Turn the propane cylinder clockwise to tighten.
5. Hand tighten only. Over tightening propane cylinder may damage cylinder or fogger.

## OPERATING INSTRUCTIONS

#### Filling the Insecticide Reservoir

**NOTE: Use only Black Flag® Formula 2, Cutter® or Repel® Fogging Insecticide (as indicated on carton).**

The use of other insecticides in the fogger can result in damage to the fogger or harm to the user. Do not use emulsifiable concentrates or other materials that are designed to be mixed with water. The use of other insecticides can clog the vapor coil of your fogger, making it unsafe or inoperable, and will void the warranty.

1. Your fogger is equipped with a fill spout and large insecticide reservoir (D).
2. Be sure the burner is not lit and the fogger is cool before filling the insecticide reservoir (D).
3. Place the fogger on a flat, level, non-combustible, outdoor surface.
4. **Do not overfill** the reservoir. Insecticide may stain clothing and/or may be harmful to grass or foliage.
5. Be sure to secure the reservoir cap before use.

## Operating Your Fogger

### Lighting

**NOTE:** Follow the outlined steps in the *Assembly Instructions* section before proceeding.

1. Always place the fogger on a flat, level, non-combustible outdoor surface while lighting.
2. Open the propane valve (E) approximately 1 full turn counter-clockwise.
3. Your Propane Powered Insect Fogger is equipped with an auto-ignite feature that allows for quick burner lighting with the simple push of a button. This feature is much like those used on the propane gas grills. To use the auto-ignite feature push the button (B) while the propane valve is in the "on" position until the burner is lit. The burner may or may not light the first time the button is depressed, depending on the wind and other conditions. Wait approximately 1-2 seconds after each push of the button. If the unit does not light after 5-6 times, turn the propane valve to the "off" position, wait approximately 30 seconds and then repeat the process with the valve returned to the "on" position.
4. \*\*If the auto igniter should fail to work, go to the *Troubleshooting* section to see how to light manually \*\*
5. After successful ignition, allow the fogger to pre-heat for at least 2 minutes while keeping level to the ground. While pre-heating, some flame may appear around the mesh burner cover. If the condition persists after the pre-heat period, do not use the fogger and immediately shut off the unit. Contact Customer Service (1-800-311-9903) before using again. **Failure to pre-heat the burner may clog the burner orifice causing damage to your fogger.**

### Fogging

**NOTE:** You must pre-heat your fogger for at least 2 minutes prior to fogging.

1. Squeeze the trigger (C) slowly and steadily approximately once every 3 to 4 seconds to obtain the most effective fog.
2. Always keep the breeze at your back.
3. If a flame should appear at the end of the nozzle, immediately stop pumping and close the propane valve (E). Place the fogger on a flat, non-combustible surface. The flame will stop after excess insecticide is dissipated. Contact Customer Service (1-800-311-9903) before using again.
4. Keep the fogger about 5 feet from the area to be treated, and let the fog drift in the desired direction.
5. Keep the hot mesh burner cover (A) away from skin and clothing.

### Shutting Off Your Fogger

1. Stop pumping the trigger.
2. Be sure to wait for the unit to stop fogging before turning off the propane valve (E). Excess insecticide in the coil will take 1 to 2 minutes to vaporize.
3. Turn the propane valve (E) clockwise to shut off the propane supply to the burner.  
**\*\*DO NOT OVER TIGHTEN PROPANE VALVE\*\***
4. The flame may continue to burn for up to 1 minute after closing the propane valve (E). Be sure the flame is completely extinguished and the unit is cooled prior to storing it.

### Storing Your Fogger

1. Be sure the burner flame is completely extinguished and the mesh burner cover (A) is completely cooled.
2. Remove the propane cylinder from the fogger and store in a cool, well ventilated area **out of the reach of children.**
3. Store the unit flat on its base to avoid possible insecticide leakage.
4. Store the fogger, insecticide, and propane cylinder out of reach of children.
5. When storing the unit for extended periods of time, be sure to start with fresh insecticide upon re-use. For pesticide disposal, call your local solid waste agency for disposal instructions. Never place unused product down any indoor or outdoor drain.

# TROUBLESHOOTING

## Troubleshooting Guide

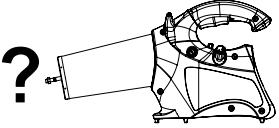
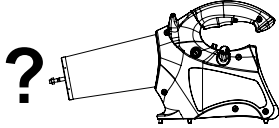
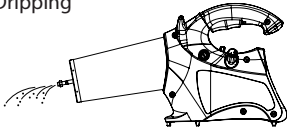
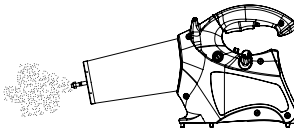
Trouble: (Symptom)	Look For: (Probable Cause)	Remedy: (Corrective Action)
<p>No fog while unit heats up . Burner is working.</p> 	<ol style="list-style-type: none"> <li>1. Nozzle and / or end is obstructed or clogged.</li> <li>2. Pump is plugged or inoperable.</li> <li>3. Improper fogging material.</li> </ol>	<ol style="list-style-type: none"> <li>1a. Clean and / or remove any obstructions from the nozzle orifice.</li> <li>1b. Remove carbon build-up from inside the coil by removing the nozzle and cleaning out the tip of coil using a brush, piece of wire, or pipe cleaner. Be sure to reinstall the nozzle after cleaning.</li> <li>2a. Contact Customer Service at 1-800-311-9903.</li> <li>3a. Use only Black Flag® Formula 2, Cutter® or Repel® Fogging Insecticide (as indicated on carton).</li> </ol>
<p>No fog Burner is not operating properly.</p> 	<ol style="list-style-type: none"> <li>1. Propane gas cylinder is low or empty.</li> <li>2. Propane tank is attached improperly.</li> <li>3. Burner assembly fails to light or will not stay lit.</li> </ol>	<ol style="list-style-type: none"> <li>1a. Replace the propane cylinder.</li> <li>2a. Screw in the propane cylinder tightly.</li> <li>3a. Check the igniter. (See the next page under "Unit doesn't light").</li> </ol>
<p>Dripping</p> 	<ol style="list-style-type: none"> <li>1. Nozzle is loose.</li> <li>2. Excessive insecticide output.</li> <li>3. Not at proper operating temperature.</li> </ol>	<ol style="list-style-type: none"> <li>1a. Tighten the nozzle securely.</li> <li>2a. Pump at a slower rate.</li> <li>3a. Wait 10-15 seconds before pumping.</li> </ol>
<p>Poor fog quality.</p> 	<ol style="list-style-type: none"> <li>1. Improper fogging material.</li> <li>2. If the fog is thin or yellowish, the pumping rate is too low.</li> <li>3. If the fog is wet or dripping, the pumping rate is too high or the unit has not reached its proper operating temperature.</li> </ol>	<ol style="list-style-type: none"> <li>1a. Use only Black Flag® Formula 2, Cutter® or Repel® Fogging Insecticide (as indicated on carton).</li> <li>2a. Increase your pumping rate.</li> <li>3a. Make sure the unit has been pre-heated for at least 2 minutes.</li> <li>3b. Decrease your pumping rate.</li> </ol>

## TROUBLESHOOTING CONTINUED

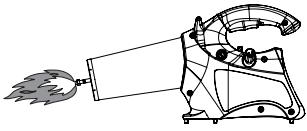
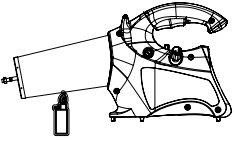
Trouble: (Symptom)	Look For: (Probable Cause)	Remedy: (Corrective Action)
<p>Flare up / uncontrolled burning</p> 	<p>1. Insecticide ignited.</p>	<p>1a. Stop pumping immediately. Turn the propane valve off. The flame will stop after excess insecticide is eliminated. Contact Customer Service at 1-800-311-9903.</p>
<p>Unit doesn't light.</p> 	<p>1. Check propane.</p> <p>2. Igniter not working.</p>	<p>1a. Be sure there is propane in the tank.</p> <p>2a. Light the unit manually. Place lighter under the mesh burner cover. To light coil, open the fuel valve one full turn. Ignition will take place immediately. Should the gas blow the light out, turn off the gas and wait 30 seconds before trying to light again.</p> <p>2b. Contact Customer Service at 1-800-311-9903</p>

### WARRANTY

#### Important: Read Before Use:

Read the entire Directions for Use, Conditions of Warranties and Limitations of Liability before using this product. If terms are not acceptable, return the unopened product container at once. By using this product, user or buyer accepts the following Conditions, Disclaimer of Warranties and Limitations of Liability.

**Conditions:** The directions for use of this product are believed to be adequate and must be followed carefully. However, it is impossible to eliminate all risks associated with the use of this product. Ineffectiveness or other unintended consequences may result because of such factors as weather conditions, presence of other materials, or the manner of use of applications, all of which are beyond the control of The Fountainhead Group, Inc. All such risks shall be assumed by the user or buyer.

**Disclaimer of Warranties:** To the extent consistent with applicable law, The Fountainhead Group, Inc. makes no warranties, expressed or implied, of merchantability or of fitness for a particular purpose or otherwise, that extend beyond the statements made on this label. No agent of The Fountainhead Group, Inc. is authorized to make any warranties beyond those contained herein or to modify the warranties contained herein. To the extent consistent with applicable law, The Fountainhead Group, Inc. disclaims any liability whatsoever for special, incidental, or consequential damages resulting from the use of handling of this product.

**Limitations of Liability:** To the extent consistent with applicable law, the exclusive remedy of the user or buyer for any and all losses, injuries, or damages resulting from the use or handling of this product, whether in contract, warranty, tort, negligence, strict liability or otherwise, shall not exceed the purchase price paid or at The Fountainhead's election, the replacement of product.



Contact us for returns or service...Do not take back to the retailer!

The Fountainhead Group, Inc.  
**Customer Service**  
23 Garden Street  
New York Mills, NY 13417  
Call Toll Free: 1-800-311-9903  
Monday-Friday 8 A.M. - 5 P.M., EST  
[www.TheFountainheadGroup.com](http://www.TheFountainheadGroup.com)  
e-mail: [Info@TheFGI.com](mailto:Info@TheFGI.com)



# Fumigador de propano para insectos

*Manual de uso y cuidado*



## **⚠ PRECAUCIÓN: Lea y siga todas las instrucciones**

No devuelva este fumigador a la tienda

Para obtener ayuda, información o piezas, llame al: De

Llame sin costo al: 1-800-311-9903

lunes a viernes de 8 a.m. a 5 p.m., EST

**The Fountainhead Group, Inc.**

23 Garden St., New York Mills, NY 13417

Llame sin costo al: 1-800-311-9903

De lunes a viernes de 8 a.m. a 5 p.m., EST

[www.TheFountainheadGroup.com](http://www.TheFountainheadGroup.com)

## ¡Felicitaciones!

Usted ha comprado el Fumigador de propano para insectos. La fumigación es el método más eficaz y económico de eliminar mosquitos en espacios abiertos. El Fumigador de propano para insectos brinda además la ventaja de ser portátil para facilitar las actividades al aire libre. El área de un patio se puede fumigar prácticamente en minutos.

El fumigador es altamente eficaz porque atomiza las partículas de insecticida con un tamaño microscópico de 15 micrones como promedio (un micrón equivale a la milésima parte de un milímetro). En comparación, un nebulizador genera partículas de 50 a 125 micrones, y un rociador genera partículas de más de 125 micrones de diámetro.

Este ínfimo tamaño de partícula permite que el insecticida fumigado se disperse con mayor penetración en arbustos y otros refugios de insectos. Por eso, hay más partículas de insecticida que entran en contacto con una mayor cantidad de insectos y la acción repelente y aniquiladora es mayor. Aun así, la fumigación consume mucho menos insecticida que los rociadores o aerosoles convencionales.

### Lea y siga atentamente las instrucciones de uso

Si tuviera cualquier duda sobre el uso del fumigador después de haber leído todas las instrucciones, puede llamar a nuestro Departamento de Servicios al Cliente (en EE.UU.) al número 1-800-311-9903.

### Adonde y cuándo fumigar

**El Fumigador de propano para insectos** se utiliza para eliminar y/o repeler mosquitos, moscas y otros insectos voladores en áreas **al aire libre** tal como patios, jardines, zonas de picnic, campamentos y otros lugares abiertos adonde los insectos sean una molestia para llevar a cabo actividades **al aire libre**.

El momento ideal para fumigar es al anochecer, cuando por lo general el viento se ha calmado y la temperatura a nivel del suelo es levemente superior a la temperatura a unos pies de altura. Esta diferencia de temperatura ayudará a mantener el insecticida fumigado durante más tiempo en el área que se desea proteger. No es aconsejable fumigar cuando la velocidad del viento sea mayor de 5 millas por hora (unos 8 km/ hora), ya que el insecticida será llevado por el viento antes de que pueda actuar.

El contenido de humedad del insecticida fumigado dependerá de la frecuencia de fumigación. La frecuencia recomendada para obtener óptimos resultados es **una vez cada 3 o 4 segundos**. La nube fumigada debe tener aspecto denso y color blanco. Si tuviera aspecto amarillento y de poca densidad, significa que se está fumigando en forma muy lenta.

Para evitar que quede residuo aceitoso (que podría ser perjudicial), mantenga el fumigador a una distancia aproximada de 5 pies (1,5 metros) de los objetos a tratar (plantas, arbustos, muebles de jardín, etc.). Deje que la nube fumigada se desplace en la dirección deseada. Si se estuviera esparciendo insecticida no vaporizado a esta distancia, las partículas se depositarían en el suelo en vez de alcanzar los objetos. **Fumigue siempre con viento a favor (de espaldas al viento).**

## Medidas de seguridad

- **Use siempre indumentaria de protección personal** (ropa, guantes, gafas).
- **Evite inhalar el insecticida fumigado.**
- **Es necesario precalentar** el fumigador durante al menos 2 minutos mientras se lo mantiene a nivel del suelo. Sin precalentamiento, el orificio del quemador podría taponarse, dejando inutilizada la unidad.
- **Use solamente insecticida nebulizador Black Flag® Formula 2, Cutter® o Repel® (tal como se especifica en la caja).** El fumigador de propano para insectos está diseñado para ser usado con estos insecticidas solamente. El uso de otros insecticidas o sustancias químicas podría dañar el fumigador y producir condiciones inseguras, anulando consecuentemente los términos de la garantía.
- Utilice el fumigador **siempre** en posición vertical. **Nunca en posición invertida.**
- **No ajuste excesivamente la válvula de combustible para cerrarla**, ya que se podría dañar la unidad. El fumigador continuará quemando por un corto tiempo (hasta 1 minuto) después que se cierra la válvula.
- **Inspeccione regularmente la conexión roscada de salida del cilindro de propano** y mantenga la rosca limpia. Una mala conexión del cilindro al fumigador podría crear una fuga de gas. Conectar el cilindro a la válvula con cuidado para no dañar la rosca.
- Usar el fumigador únicamente en áreas bien ventiladas. **NO USAR LA UNIDAD EN AMBIENTES CERRADOS NI EN INTERIORES.** Mantenga el fumigador alejado de materiales inflamables/combustibles. No fumar mientras se carga o se maneja la unidad. No fumar cerca de alimentos o utensilios de cocina que no estén cubiertos, ni cerca de llamas expuestas, ya que se podría causar **contaminación, incendio o incluso una explosión.**
- No usar el fumigador en presencia de otras personas o animales. Mantener el fumigador y el cilindro de propano **fuera del alcance de los niños.**
- Mantener en todo momento el rostro, las manos y la ropa alejados de la tapa del quemador, ya que la misma se calienta considerablemente cuando la unidad está en funcionamiento.
- No dejar **nunca** el fumigador abandonado o sin atención mientras esté encendido.
- Seguir **siempre** las instrucciones de uso del insecticida.
- **No** guardar cilindros de propano en espacios habitados ni conectados al fumigador. Guardarlos siempre en un lugar fresco y bien ventilado. Los cilindros de propano están cargados a alta presión. Manejarlos siempre con cuidado.
- **No** incinerar cilindros de propano o envases de insecticida vacíos. Desecharlos de acuerdo con las instrucciones del fabricante.

### ELIMINACIÓN DEL NEBULIZADOR DE PROPANO:

- El nebulizador de propano contra insectos es reutilizable. Sin embargo, si desea o es necesario eliminarlo, separe el cilindro de propano y elimine de acuerdo con las instrucciones de desecho que se muestran en dicho cilindro. Después, deposite el nebulizador de propano en la basura o entreguelo para su reciclaje o reparación, si esto estuviera disponible.

## INSTRUCCIONES DEL ENSAMBLAJE

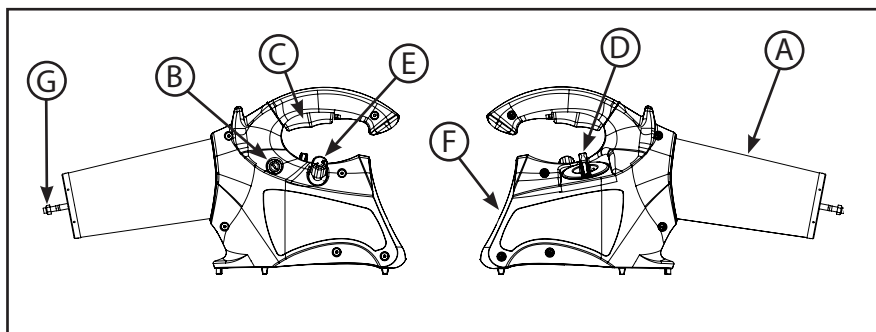

**Figura 1. Funciones y Controles**

**A. Tapa Del Quemador**

**B. Botón De Encendido**

**C. Disparador**

**D. Recipiente De Insecticida**

**E. Válvula De Propano**

**F. Zona De Conexión**

**G. La Boquilla**

### Preparación del fumigador

(consultar el diagrama anterior)

### Conexión del cilindro de propano

**NOTA:** Usar un cilindro alto de 14.1 onzas, o un cilindro bajo de 16.4 onzas.

1. Inspeccione regularmente la conexión roscada del cilindro de propano y asegúrese de que esté limpia antes de conectar la unidad.
2. Antes de conectar el cilindro de propano, asegúrese de que la válvula (E) esté bien cerrada (hacerla girar en sentido horario hasta el final del recorrido).
3. Introduzca el cilindro en la parte trasera del fumigador (F).
4. Para evitar daños, asegúrese de que ambos conectores roscados se encuentren bien alineados. El cilindro de propano se debe girar en sentido horario para ajustarlo.
5. Ajustarlo a mano, pero sin hacer fuerza excesiva, ya que podría dañarse alguno de los conectores.

## INSTRUCCIONES DE OPERACIÓN

### Carga del recipiente de insecticida

**NOTA:** Use solamente insecticida nebulizador Black Flag® Formula 2, Cutter® o Repel® (tal como se especifica en la caja). El uso de otro tipo de insecticida o sustancia química podría dañar el fumigador y ser perjudicial para quien lo esté usando. Nunca use en el fumigador concentrados emulsionables ni otros productos que se deban mezclar con agua para usarse. El uso de insecticidas no recomendados taponará el serpentín vaporizador del fumigador y lo inutilizará o hará que su operación no sea segura, además de ser motivo para la anulación de los términos de la garantía.

1. El fumigador tiene un pico de carga y recipiente de insecticida (D).
2. Antes de llenar el recipiente de insecticida (D), asegúrese de que el fumigador no está encendido y esté frío.
3. Apoye el fumigador sobre una superficie plana, nivelada y no combustible, al aire libre.
4. No sobrecargar el recipiente, ya que un derrame de insecticida podría contaminar la ropa y la vegetación circundante (césped y arbustos).
5. Verifique que la tapa del recipiente de insecticida esté bien cerrada antes de poner en uso la unidad.

## Uso del fumigador

### Encendido

**NOTA:** Antes de continuar, verifique que se hayan seguido las instrucciones de la sección *Preparación del fumigador*.

1. Siempre coloque el nebulizador en el exterior sobre una superficie plana, nivelada e incombustible al momento de encenderlo.
2. Abra completamente la válvula de propano (E) haciéndola girar a la izquierda.
3. Para encender el mechero, presione el botón de autoignición (B) mientras la válvula de propano se encuentra en la posición de "on". Puede suceder que el mechero no encienda la primera vez que presione el botón, dependiendo del viento y otras condiciones. Espere aproximadamente de 1 a 2 segundos después de oprimir el botón. Si no enciende después de intentarlo de 5 a 6 veces, gire la válvula de propano a la posición de "off", espere aproximadamente 30 segundos y después repita el proceso con la válvula en la posición de "on".
4. \*\* Si el dispositivo automático de ignición falla, consulte la página de localización y corrección de fallas para informarse acerca de cómo encenderlo de manera manual. \*\*
5. Después de encenderlo, permita que el nebulizador se caliente durante al menos 2 minutos mientras se encuentra colocado en el suelo. Durante el precalentamiento, puede aparecer alguna flama alrededor de la cubierta del mechero. Si esta situación persiste después del precalentamiento, deje de utilizar el nebulizador y apague la unidad de inmediato, comuníquese con Servicio al cliente (1-800-311-9903) antes de utilizarlo nuevamente. **Debe precalentar el mechero para evitar que se atasque el orificio del mechero y dañe el nebulizador.**

### Fumigación

**NOTA:** Antes de fumar, precalentar el fumigador durante al menos 2 minutos.

1. Apriete lentamente el disparador (C) una vez cada 3 o 4 segundos. Con esta frecuencia se obtendrán óptimos resultados.
2. Fumigue con viento a favor (de espaldas al viento).
3. Si viera aparecer una flama en la punta del fumigador, deje de fumar inmediatamente y cierre la válvula (E) de propano. Apoye el fumigador sobre una superficie plana y no combustible. La flama se extinguirá una vez que se haya disipado el insecticida residual. Consulte con Servicios al Cliente (1-800-311-9903 en EE.UU.) antes de volver a usar el fumigador.
4. Mantenga el fumigador a una distancia de unos 5 pies (aproximadamente 1.5 metros) del área a tratar, y deje que el producto fumigado se desplace con el viento en la dirección deseada.
5. Mantenga alejado el quemador (A) para que no entre en contacto con la piel ni la ropa.

### Apagado del fumigador

1. Suelte el disparador de bombeo.
2. **Antes** de cerrar la válvula (E) de propano, asegúrese de que la unidad haya dejado de fumar. El insecticida residual en el serpentín se terminará de vaporizar en 1 o 2 minutos.
3. Gire la válvula (E) de propano en sentido horario para cerrarla. **\*\*NO CIERRE LA VÁLVULA DE PROPANO CON FUERZA EXCESIVA\*\***
4. Después de cerrar la válvula (E) de propano la flama podría continuar encendida durante aproximadamente 1 minuto. Antes de guardar el fumigador, verifique que la flama se haya extinguido totalmente y que la unidad se haya enfriado.

### Almacenamiento del fumigador

1. Verifique que la flama esté totalmente extinguida y que la tapa (A) del quemador se haya enfriado completamente.
2. Desacople el cilindro de propano del fumigador y guárdelo en un lugar fresco y bien ventilado, **fuera del alcance de los niños.**
3. Guarde el fumigador apoyado sobre su base en una posición estable para evitar un derrame de insecticida.
4. Guarde el fumigador, el insecticida y el cilindro de propano en un lugar fuera del alcance de los niños.
5. Cuando almacene la unidad durante un tiempo largo, asegúrese de volver a utilizarla con un insecticida nuevo. Para la eliminación de insecticidas, llame a la dependencia local de desperdicios sólidos para conocer las indicaciones de desecho. Nunca vierta el producto que no use en un desagüe interior ni exterior.

# SOLUCIÓN DE PROBLEMAS

## Guía de diagnóstico de fallas

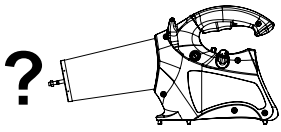
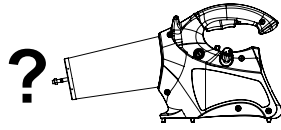
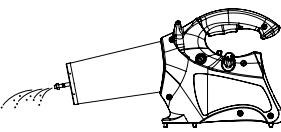
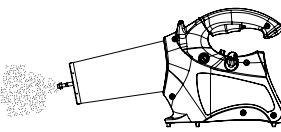
Problema	Causa probable	Medida correctiva
<p>La unidad no fumiga. El quemador funciona correctamente.</p> 	<ol style="list-style-type: none"> <li>1. La boquilla o el extremo del serpentín está obturada/o.</li> <li>2. Bomba de fumigación taponada o inutilizada.</li> <li>3. Se está usando el producto inadecuado para fumigar.</li> </ol>	<ol style="list-style-type: none"> <li>1a. Limpiar y eliminar la obstrucción de la boquilla.</li> <li>1b. Limpiar la acumulación de carbón del serpentín. Para ello, quitar la boquilla y limpiar el extremo del serpentín con un cepillo, un alambre o elemento similar. Volver a colocar la boquilla al terminar la limpieza del serpentín.</li> <li>2a. Llamar a Servicios al Cliente al número 1-800-311-9903 (EE.UU.).</li> <li>3a. Use solamente insecticida nebulizador Black Flag® Formula 2, Cutter® o Repel® (tal como se especifica en la caja).</li> </ol>
<p>La unidad no fumiga. El quemador no funciona correctamente.</p> 	<ol style="list-style-type: none"> <li>1. Nivel bajo de gas en el cilindro de propano, o cilindro vacío.</li> <li>2. Tanque de propano conectado incorrectamente.</li> <li>3. El quemador no se enciende o no permanece encendido.</li> </ol>	<ol style="list-style-type: none"> <li>1a. Cambiar el cilindro de propano.</li> <li>2a. Enroscar firmemente el cilindro de propano.</li> <li>3a. Revisar el sistema de ignición (ver en la siguiente página "La unidad no se enciende").</li> <li>3b. Llamar a Servicios al Cliente al número 1-800-311-9903 (EE.UU.).</li> </ol>
<p>Chorrea insecticida</p> 	<ol style="list-style-type: none"> <li>1. Boquilla suelta.</li> <li>2. Carga excesiva de insecticida.</li> <li>3. No alcanzó la temperatura de régimen.</li> </ol>	<ol style="list-style-type: none"> <li>1a. Ajustar firmemente la boquilla.</li> <li>2a. Bombear con menor frecuencia.</li> <li>3a. Esperar de 10 a 15 segundos antes de ombear.</li> </ol>
<p>La nube fumigada no tiene las propiedades adecuadas.</p> 	<ol style="list-style-type: none"> <li>1. El producto fumigado no es el adecuado.</li> <li>2. La nube tiene poca densidad o es de color amarillento.</li> <li>3. Si la nube fumigada es húmeda y se adhiere chorreando, la frecuencia de bombeo es muy alta o el fumigador no ha alcanzado la temperatura de régimen.</li> </ol>	<ol style="list-style-type: none"> <li>1. Use solamente insecticida nebulizador Black Flag® Formula 2, Cutter® o Repel (tal como se especifica en la caja).</li> <li>2. La frecuencia de fumigado es muy baja; es necesario aumentarla.</li> <li>3a. Asegurarse de precalentar la unidad durante al menos 2 minutos.</li> <li>3b. Disminuir la frecuencia de bombeo.</li> </ol>

## SOLUCIÓN DE PROBLEMAS (continuación)

English

Español

Français

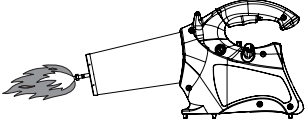
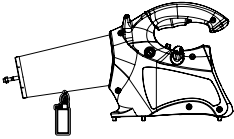
Problema	Causa probable	Medida correctiva
<p>Lanza llamaradas / quemador fuera de control.</p> 	<p>1. Se está quemando el insecticida.</p>	<p>1a. Detener inmediatamente el bombeo y cerrar la válvula de propano. La llama se apagará cuando se termine de quemar el insecticida residual. Llamar a Servicios al Cliente al número 1-800-311-9903 (EE.UU.).</p>
<p>La unidad no se enciende.</p> 	<p>1. Revisar la carga del cilindro de propano.</p> <p>2. La ignición no funciona.</p>	<p>1a. Comprobar si hay propano en el tanque.</p> <p>1b. Asegúrese de que la válvula esté completamente abierta</p> <p>1c. Asegúrese que el tanque esté enroscado correctamente y no enroscado en forma transversal.</p> <p>2a. Cambiar el generador de chispa de encendido. Llamar a Servicios al Cliente al número 1-800-311-9903 (EE.UU.).</p> <p>2b. Encienda manualmente la unidad. Coloque el encendedor debajo del serpentín, después abra la válvula de combustible una vuelta completa. La ignición se dará de inmediato. Si el gas apaga el encendedor, cierre el paso del gas y espere 30 segundos antes de volver a tratar de encenderlo.</p>

### GARANTÍA

**Importante:** Lea antes de usar:

Lea todas las Instrucciones de uso, Condiciones de garantías y limitaciones de disponibilidad antes de utilizar el producto. Si no acepta los términos, regrese inmediatamente el empaque del producto sin abrirlo. Al utilizar este producto, el usuario o comprador acepta las siguientes Condiciones, liberación de responsabilidades y limitaciones de garantía.

**Condiciones:** Se considera que las instrucciones para el uso de este producto son adecuadas y deben seguirse con precaución. Sin embargo, es imposible eliminar todos los riesgos relacionados con el uso de este producto. La ineficacia u otras consecuencias imprevistas pueden ser consecuencia de factores como condiciones climáticas, presencia de otros materiales o la manera de uso de las aplicaciones, y todas éstas se encuentran fuera de las manos de The Fountainhead Group, Inc. El usuario o comprador asumirá todos estos riesgos.

**Liberación de responsabilidades:** Hasta donde lo permita la ley correspondiente, The Fountainhead Group, Inc. no proporciona ninguna garantía, expresa o implícita, sobre la comerciabilidad o conveniencia del producto para un fin particular o de cualquier otro tipo, que vaya más allá de las declaraciones indicadas en esta etiqueta. Ningún representante de The Fountainhead Group, Inc. cuenta con autorización para proporcionar ninguna garantía adicional a las establecidas en este documento ni para modificar las contenidas en el mismo. Hasta donde lo permita la ley aplicable, The Fountainhead Group, Inc. queda liberada de cualquier responsabilidad por daños especiales, accidentales o derivados del manejo de este producto.

**Limitaciones de responsabilidad:** Hasta donde lo permita la ley correspondiente, la indemnización exclusiva para el usuario o comprador contra alguna pérdida, lesión o daño que sean provocados por el uso o manejo de este producto, ya sea por contrato, garantía, conducta culposa, negligencia, responsabilidad objetiva o cualquier otro motivo, no deberá exceder el precio de compra que se haya pagado o, a consideración de The Fountainhead, el reemplazo del producto.



Póngase en contacto con nosotros para devoluciones o servicio.  
¡No lo lleve al vendedor minorista!

The Fountainhead Group, Inc.

**Customer Service**

23 Garden Street

New York Mills, NY 13417

Llame sin costo al: 1-800-311-9903

De lunes a viernes de 8 a.m. a 5 p.m., EST

[www.TheFountainheadGroup.com](http://www.TheFountainheadGroup.com)

e-mail: [Info@TheFGI.com](mailto:Info@TheFGI.com)





The  
Fountainhead  
Group, Inc.

# Brumisateur d'insectes à propane

*Manuel d'utilisation et d'entretien*



## **⚠ ATTENTION : Lisez et suivez toutes les instructions**

Ne retournez pas ce brumisateur au magasin.  
Pour obtenir de l'aide, de l'information ou des pièces,  
appelez le Sans frais : 1-800-311-9903  
Lundi au vendredi, 8 h à 5 h, HNE  
**The Fountainhead Group, Inc.**  
23 Garden St., New York Mills, NY 13417  
Sans frais : 1-800-311-9903  
Lundi au vendredi, 8 h à 5 h, HNE  
[www.TheFountainheadGroup.com](http://www.TheFountainheadGroup.com)

Manual No. 180551  
Rev B. 10/23/13  
ECN13-091

5 1/2" x 8 1/2" Booklet

## Merci!

Merci d'avoir acheté le **Brumisateur d'insectes à propane**. La qualité de ce nébulisateur est exceptionnelle. La nébulisation est un moyen des plus **efficaces** et des plus **économiques** pour débarrasser les arrière-cours des moustiques. Le brumisateur d'insectes à propane a l'avantage d'être parfaitement portable. Il est donc bien adapté à la vie mobile et aux activités de plein air de notre époque. Il permet de traiter la plupart des jardins en quelques minutes.

Le secret de l'efficacité des nébulisateurs se trouve dans le diamètre microscopique des particules d'insecticide qu'ils produisent. Ces particules ont un diamètre moyen de 15 microns (le micron est égal à un millième de millimètre). Par contraste, le diamètre des particules de brouillard est de 50 à 125 microns et celui des particules de vaporisation est supérieur à 125 microns.

Les particules minuscules de la nébulisation permettent à l'insecticide de bien se disperser dans l'air et de bien pénétrer dans les arbustes et autres refuges d'insectes. Les particules d'insecticide sont ainsi plus nombreuses à entrer en contact avec des insectes plus nombreux, qui sont ainsi éliminés et repoussés avec plus d'efficacité. La nébulisation utilise pourtant beaucoup moins d'insecticide que la vaporisation ordinaire.

### Veillez à lire et à suivre toutes les instructions

Si vous avez fini de lire le manuel d'instruction et que vous pensez avoir encore besoin de renseignements sur votre nébulisateur, veuillez appeler notre service à la clientèle au 1-800-311-9903.

### Où et quand nébuliser?

Le brumisateur d'insectes à propane est destiné à éliminer rapidement les moustiques, les mouches et autres insectes nuisibles des endroits extérieurs comme les jardins, les patios, les aires de pique-nique, les terrains de camping et autres endroits où les insectes peuvent nuire à la vie en grand air.

Le crépuscule est le moment idéal pour nébuliser, car habituellement le vent baisse et la température de l'air est un peu plus élevée au niveau du sol qu'à quelques pieds de hauteur. Cette inversion de température a tendance à maintenir plus longtemps le nuage de nébulisation dans la zone à traiter. Il est déconseillé de nébuliser lorsque le vent souffle à plus de 8 kilomètres à l'heure, car le nuage de nébulisation risque de s'éloigner avant d'avoir eu le temps d'agir.

Le taux d'humidité de la nébulisation est commandé par la cadence de pompage. La nébulisation la plus efficace est produite à une cadence de **un pompage toutes les 3 ou 4 secondes**. Le nuage de nébulisation doit être dense et blanc. S'il est raréfié et jaunâtre, le pompage est trop lent.

Gardez le brumisateur à environ 1,50 mètre de tout objet à traiter (plantes, buissons, meubles, tapis d'extérieur, etc.), car les résidus huileux de la nébulisation peuvent avoir des effets destructeurs sur ces objets. Laissez la nébulisation dériver dans la direction désirée. Cette distance permet aux particules d'insecticide non nébulisées de se déposer sur le sol avant d'atteindre les objets à traiter. **Veillez à toujours avoir le vent dans le dos en utilisant le brumisateur.**

## Mesures de sécurité

- **Portez toujours un équipement de sécurité** (gants et lunettes de sécurité).
- **Évitez d'inhaler toute nébulisation ou vapeur d'insecticide.**
- **Chauffez toujours au préalable** votre brumisateur pendant au moins 2 minutes en le gardant près du sol, sinon l'orifice du brûleur risque de se boucher, ce qui peut endommager l'appareil.
- **Utilisez seulement l'Insecticide de brumisation Black Flag® formule 2, Cutter® ou Repel® (comme indiqué sur l'emballage).** Votre brumisateur d'insectes à propane est conçu pour être utilisé uniquement avec cet insecticide. L'utilisation de tout autre insecticide ou produit chimique risque de l'endommager et de le rendre dangereux et a pour effet d'annuler la garantie.
- Utilisez **toujours** votre brumisateur en position verticale et à l'endroit. **Ne le retournez jamais pour l'utiliser à l'envers.**
- **Ne serrez pas trop le robinet de propane.** Le brûleur de votre brumisateur continue de fonctionner un court instant (jusqu'à 1 minute) lorsque le robinet de propane vient d'être fermé. Si ce robinet est trop serré, votre brumisateur risque de se détériorer.
- **Vérifiez toujours la sortie fi letée de la bouteille de propane** et débarrassez-la de toute crasse pouvant s'y trouver. Si la bouteille de propane est mal raccordée au brumisateur, une fuite de gaz risque de se produire. Prenez soin de ne pas fausser le fi letage en raccordant la bouteille au robinet.
- N'utilisez le brumisateur que dans des endroits bien ventilés. **NE L'UTILISEZ PAS À L'INTÉRIEUR** ou dans le périmètre d'une structure fermée. Gardez toujours le brumisateur loin de tout matériau combustible. Ne fumez pas en remplissant ou en utilisant l'appareil. Ne nébulisez pas à proximité d'aliments ou d'ustensiles de cuisine non couverts ou près d'une fl amme. **Le risque de contamination, d'incendie ou d'explosion est important.**
- N'utilisez pas le brumisateur dans des endroits où se trouvent des personnes ou des animaux de compagnie. Gardez le brumisateur, la bouteille de propane et l'insecticide **hors de portée des enfants.**
- Gardez toujours le visage, les mains et vos vêtements loin de la grille du brûleur. Cette grille est extrêmement chaude lorsque le nébulisateur fonctionne.
- Ne laissez **jamais** le brumisateur sans surveillance lorsqu'il est allumé.
- Suivez **toujours** les instructions indiquées sur l'étiquette de l'emballage de l'insecticide.
- N'entreposez **jamais** de bouteille de propane dans un endroit occupé par des personnes ou en la laissant raccordée au nébulisateur. Entreposez **toujours** les bouteilles de propane dans un endroit frais et bien ventilé. Les bouteilles de propane sont sous forte pression. Ne les manipulez pas sans précaution.
- Ne tentez **pas** d'incinérer les bouteilles de propane ou les contenants d'insecticide vides. Les bouteilles de propane et les contenants d'insecticide doivent être évacués conformément aux indications des étiquettes des fabricants.

## ÉLIMINATION DU BRUMISATEUR PROPANE :

- Le brumisateur d'insectes à propane est réutilisable. Par contre, si l'on veut ou s'il est nécessaire de le jeter, retirez la bouteille de propane et jetez-la conformément aux instructions d'élimination indiquées sur la bouteille. Placez ensuite le brumisateur de propane dans les déchets ou recyclez ou remettez en état si cela est possible.

# INSTRUCTIONS D'ASSEMBLAGE

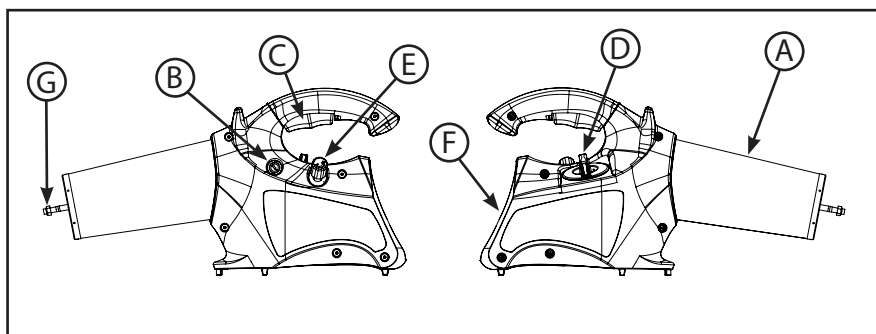

Figure 1. Fonctions et Commandes

A. Grille Du Brûleur

B. Bouton D'allumage Automatique

C. Déclencheur

D. Réservoir D'insecticide

E. Robinet De Propane

F. Zone De Raccordement Du Propane

G. Le Gicleur

## Préparation de votre brumisateur avant de l'utiliser

(Voir le schéma précédent)

### Raccordement de la bouteille de propane

Remarque : Utiliser une bouteille « longue » de 420 centilitres (14,1 onces) ou « courte » de 490 centilitres (16,4 onces).

1. Vérifiez toujours la sortie fileté de la bouteille de propane débarrassez-la de tout débris pouvant s'y trouver avant de procéder au raccordement.
2. Assurez-vous que le robinet de propane (E) est bien fermé avant de raccorder la bouteille de propane (tournez ce robinet à fond dans le sens horaire).
3. Placez la bouteille à l'arrière du brumisateur (F).
4. Pour éviter tout dommage, assurez-vous de bien aligner la partie fileté de la bouteille de propane et celle du nébulisateur. Tournez la bouteille de propane dans le sens anti-horaire pour serrer.
5. Serrez à la main seulement. Un serrage trop fort risque d'endommager la bouteille de propane ou le brumisateur.

## MODE D'EMPLOI

### Remplissage du réservoir du brumisateur

**Remarque : Utilisez seulement l'Insecticide de brumisation Black Flag® formule 2, Cutter® ou Repel® (comme indiqué sur l'emballage).** L'utilisation de tout autre insecticide risque d'endommager le brumisateur ou de blesser l'utilisateur. N'utilisez pas de concentrés émulsifiables ni d'autres substances destinées à être mélangées à de l'eau. Tout autre insecticide risque de boucher le serpentin de vapeur de votre brumisateur, ce qui peut le rendre dangereux ou inutilisable et a pour effet d'annuler la garantie.

1. Votre nébulisateur est doté d'un gros bec verseur de remplissage du réservoir d'insecticide (D)
2. Assurez-vous que le brûleur n'est pas allumé et que le brumisateur est froid avant de remplir le réservoir d'insecticide (D).
3. Placez le brumisateur sur une surface horizontale plane et non combustible, à l'extérieur.
4. Ne faites pas déborder l'insecticide en remplissant le réservoir. L'insecticide risque de tâcher les vêtements et/ou d'abîmer le gazon ou le feuillage.
5. Assurez-vous d'avoir bien serré le bouchon du réservoir avant d'utiliser le brumisateur.

## Utilisation de votre brumisateur

### Allumage

Remarque : Suivez les instructions de la rubrique « Préparation de votre nébulisateur avant de l'utiliser ».

1. Placez toujours le brumisateur sur une surface extérieure à plat, à niveau, non-combustible en l'allumant.
2. Ouvrez entièrement la soupape de propane (E) en tournant dans le sens antihoraire.
3. Enfoncez le bouton d'auto-allumage (B) tandis que la soupape de propane est en position « on » (marche) pour allumer le brûleur. Ce dernier peut s'allumer ou non dès la première fois que vous enfoncez le bouton selon le vent et autres conditions. Attendez environ 1 à 2 secondes après avoir enfoncé le bouton. Si l'appareil ne s'allume pas après 5 à 6 fois, tournez la soupape de propane à la position « off » (arrêt), attendez environ 30 secondes et recommencez le processus avec la soupape à la position « on ». \*\* Si l'auto-allumeur ne fonctionne pas, passez à la page de dépannage pour voir comment allumer manuellement. \*\*
4. Si l'auto-allumeur ne fonctionne pas, passez à la page de dépannage pour voir comment allumer manuellement.
5. Après l'allumage, laissez le brumisateur se réchauffer pendant au moins 2 minutes en le gardant à niveau par rapport au sol. En pré-chauffant, il pourrait y avoir une flammme autour du couvercle du brûleur à mèche. Si cela se poursuit après la période de pré-chauffage, n'utilisez pas le brumisateur et éteignez immédiatement l'appareil. Contactez le Service à la clientèle (1-800-311-9903) avant de le réutiliser. **Si vous ne préchauffez pas le brûleur, cela pourrait bloquer l'orifice du brûleur et endommager votre brumisateur.**

### Nébulisation

Remarque : Vous devez chauffer au préalable votre nébulisateur pendant au moins 2 minutes avant de procéder à la nébulisation.

1. Pour obtenir le nuage de nébulisation le plus efficace, serrez le déclencheur (C) lentement et régulièrement toutes les 3 à 4 secondes.
2. Veillez à toujours avoir le vent dans le dos.
3. Si une flammme apparaît au bout du gicleur, arrêtez immédiatement de pomper et fermez le robinet de propane (E). Placez le brumisateur sur une surface incombustible plane. La flammme disparaît après élimination du surplus d'insecticide. Contactez le service à la clientèle (1-800-311-9903) avant de réutiliser votre brumisateur.
4. Gardez le brumisateur à environ 1,50 mètre de la zone à traiter et laissez le nuage de nébulisation dériver dans la direction désirée.
5. Veillez à garder la grille du brûleur (A) éloignée de la peau et des vêtements.

### Mise hors fonction de votre brumisateur

1. Arrêtez de pomper en cessant d'utiliser le déclencheur.
2. Assurez-vous d'attendre que l'appareil ait terminé de nébuliser avant de fermer le robinet de propane (E). Le surplus d'insecticide du serpentin a besoin de 1 à 2 minutes pour être dissipé.
3. Tournez le robinet de propane (E) dans le sens horaire pour couper l'alimentation du brûleur en propane. **\*\*NE SERREZ PAS TROP LE ROBINET DE PROPANE\*\***
4. La flammme du brûleur peut demeurer jusqu'à 1 minute après la fermeture du robinet de propane (E). Assurez-vous que la flammme du brûleur a complètement disparu et que le brumisateur est froid avant de l'entreposer.

### Entreposage de votre nébulisateur

1. Assurez-vous que la flammme du brûleur a complètement disparu et que la grille du brûleur (A) est bien froide.
2. Détachez la bouteille de propane du brumisateur et entreposez l'ensemble dans un endroit bien ventilé et **hors de portée des enfants.**
3. Entreposez l'appareil à plat sur sa base pour empêcher toute possibilité de fuite d'insecticide.
4. Entreposez le brumisateur, l'insecticide et la bouteille de propane hors de portée des enfants.
5. Lorsque vous rangez l'appareil pendant une longue période, assurez-vous d'utiliser un insecticide frais en le réutilisant. Pour l'élimination de pesticide, appelez votre agence locale de déchets solides pour obtenir les instructions d'élimination. Ne placez jamais de produits inutilisés dans tout drain intérieur ou extérieur.

# DÉPANNAGE

## Guide de recherche des pannes

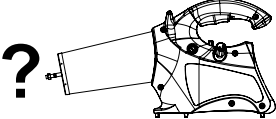
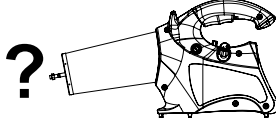
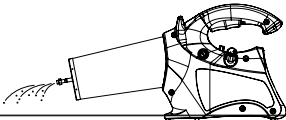
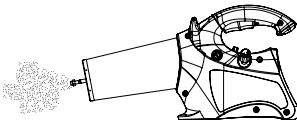
Anomalie (symptôme):	Recherche (cause probable):	Remède (intervention corrective):
<p>Aucune nébulisation ne se produit pendant que le nébulisateur chauffe.</p> <p>mais le brûleur fonctionne bien.</p> 	<ol style="list-style-type: none"> <li>1. Le gicleur et/ou le bout du serpentín est obstrué ou bouché.</li> <li>2. La pompe est bouchée ou hors d'usage.</li> <li>3. Le produit de nébulisation est inapproprié.</li> </ol>	<ol style="list-style-type: none"> <li>1a. Nettoyer l'orifice du gicleur et/ou ôter toute obstruction pouvant s'y trouver.</li> <li>1b. Ôter les accumulations de carbone de l'intérieur du serpentín en déposant le gicleur et en nettoyant le bout du serpentín au moyen d'une brosse, d'un bout de câble ou d'un nettoie-pipe.</li> <li>2a. Contacter le service à la clientèle au 1-800-311-9903.</li> <li>3a. Utilisez seulement l'Insecticide de brumisation Black Flag® formule 2, Cutter® ou Repel® (comme indiqué sur l'emballage).</li> </ol>
<p>Aucune nébulisation ne se produit et le brûleur ne fonctionne pas bien.</p> 	<ol style="list-style-type: none"> <li>1. La bouteille de propane est vide ou presque.</li> <li>2. La bouteille de propane est mal raccordée.</li> <li>3. Le brûleur ne s'allume pas ou s'éteint.</li> </ol>	<ol style="list-style-type: none"> <li>1a. Remplacer la bouteille de propane.</li> <li>2a. Bien visser la bouteille de propane.</li> <li>3a. Vérifier le dispositif d'allumage (voir la rubrique « L'appareil ne s'allume pas » à la page suivante).</li> <li>3b. Contacter le service à la clientèle au 1-800-311-9903.</li> </ol>
<p>Le produit à nébuliser coule.</p> 	<ol style="list-style-type: none"> <li>1. Le gicleur est desserré.</li> <li>2. Il y a trop d'insecticide.</li> <li>3. La bonne température de fonctionnement n'est pas atteinte.</li> </ol>	<ol style="list-style-type: none"> <li>1a. Bien serrer le gicleur.</li> <li>2a. Pomper à une cadence plus faible.</li> <li>3a. Attendre 10 à 15 secondes avant de pomper.</li> </ol>
<p>La qualité du nuage de nébulisation laisse à désirer.</p> 	<ol style="list-style-type: none"> <li>1. Le produit de nébulisation est inapproprié.</li> <li>2. Le nuage de nébulisation est raréfié ou jaune à cause d'une cadence de pompage trop lente.</li> <li>3. Si la nébulisation est humide ou coule, la cadence de pompage est trop rapide ou l'appareil n'a pas atteint la bonne température de fonctionnement.</li> </ol>	<ol style="list-style-type: none"> <li>1a. Utilisez seulement l'Insecticide de brumisation Black Flag® formule 2, Cutter® ou Repel® (comme indiqué sur l'emballage).</li> <li>2a. Augmenter la cadence de pompage.</li> <li>3a. S'assurer que l'appareil a bien chauffé pendant au moins 2 minutes.</li> <li>3b. Diminuer la cadence de pompage.</li> </ol>

## DÉPANNAGE SUITE

English

Español

Français

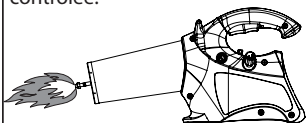
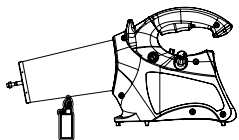
Anomalie (symptôme):	Recherche (cause probable):	Remède (intervention corrective):
<p>Flammes / combustion non contrôlée.</p> 	<p>1. L'insecticide est enflammé.</p>	<p>1a. Arrêter immédiatement de pomper. Fermer le robinet de propane. La flammée disparaît après élimination du surplus d'insecticide. Contacter le service à la clientèle au 1-800-311-9903.</p>
<p>L'appareil ne s'allume pas</p> 	<p>1. Vérifier le propane.</p> <p>2. Le dispositif d'allumage ne fonctionne pas.</p>	<p>1a. S'assurer que la bouteille de propane contient bien du propane.</p> <p>1b. Assurez-vous que la soupape est ouverte complètement.</p> <p>1c. Assurez-vous que le réservoir est enfilé correctement et non pas faussé.</p> <p>2a. Remplacer le dispositif d'allumage. Contacter le service à la clientèle au 1-800-311-9903.</p> <p>2b. Allumez l'appareil manuellement. Placez l'allumeur sous la bobine, puis ouvrez la valve à combustible d'un tour complet. L'allumage sera immédiat. Si le gaz éteint l'allumeur, coupez le gaz et attendez 30 secondes avant d'essayer de rallumer.</p>

### GARANTIE

#### Important : Lisez avant d'utiliser :

Lisez toutes les directives d'utilisation, conditions de garantie et limitation de responsabilité avant d'utiliser le produit. Si les modalités ne sont pas acceptables, retournez immédiatement le contenant du produit sans l'ouvrir. En utilisant ce produit, l'utilisateur ou l'acheteur accepte de suivre les conditions, la dénegation de garantie et limitations de responsabilité.

**Conditions :** Les directives d'utilisation de ce produit sont considérées adéquates et doivent être suivies avec soin. Il est impossible, par contre, d'éliminer tous les risques associés à l'utilisation de ce produit. L'inefficacité ou autres conséquences accidentelles peuvent découler de facteurs comme les conditions météorologiques, la présence d'autres matériaux ou la manière d'utiliser les applications et ces facteurs dépassent tous le contrôle de The Fountainhead Group, Inc. De tels risques doivent être assumés par l'utilisateur ou l'acheteur.

**Dénégation de garanties :** Dans la mesure permise par la loi applicable, The Fountainhead Group, Inc. n'offre aucune garantie, expresse ou implicite de commercialité ou d'aptitude à l'emploi ou autre, dépassant les déclarations contenues sur cette étiquette. Aucun agent de The Fountainhead Group, Inc. n'est autorisé à offrir des garanties dépassant celles contenues dans ce document ni à modifier les garanties qui y sont présentées. Dans la mesure permise par la loi applicable, The Fountainhead Group, Inc. décline toute responsabilité pour tous dommages spéciaux, indirects ou consécutifs découlant de l'utilisation ou de la manipulation de ce produit.

**Limitations de responsabilité :** Dans la mesure permise par la loi applicable, le seul recours de l'utilisateur ou de l'acheteur pour tous dommages, pertes ou blessures découlant de l'utilisation ou de la manipulation de ce produit, que ce soit dans le contrat, la garantie, un acte dommageable, une négligence, une responsabilité stricte ou autre, ne dépassera pas le prix d'achat payé ou à la discrétion de The Fountainhead, le remplacement du produit.



Communiquez avec nous por les retours ou le service...  
Ne pas retourner chez le détaillant!

The Fountainhead Group, Inc.  
**Customer Service**  
23 Garden Street  
New York Mills, NY 13417  
Sans frais : 1-800-311-9903  
Lundi au vendredi, 8 h à 5 h, HNE  
[www.TheFountainheadGroup.com](http://www.TheFountainheadGroup.com)  
e-mail: [Info@TheFGI.com](mailto:Info@TheFGI.com)